

Édition : 01/2022



Technologies de marquage produits  
Imprimantes d'étiquettes  
pour un usage industriel



**SQUIX**  
Made in Germany

# Table des matières

## Imprimantes d'étiquettes

<b>Page 3</b> .....	Caractéristiques principales
.....	Exemples d'applications
<b>Pages 4, 5</b> .....	Guidage de la matière à gauche
<b>Pages 6, 7</b> .....	Guidage de la matière centré
<b>Page 8</b> .....	Panneaux de commande
<b>Page 9</b> .....	Têtes d'impression
.....	Rouleaux d'impression
.....	Interfaces
<b>Pages 10, 11</b> .....	Données techniques
<b>Page 12</b> .....	Logiciels d'étiquetage
.....	Pilotage des imprimantes
.....	Administration des imprimantes

## Accessoires

<b>Pages 13, 14</b> .....	Vue d'ensemble
<b>Pages 15 -17</b> .....	Couper, vérifier, étiqueter des tubes
.....	Couper, perforer, empiler
.....	Enrouler, dérouler
<b>Pages 18 -20</b> .....	Applicateurs
<b>Page 21</b> .....	Module de banderolage
.....	Systèmes de montage

## Imprimantes d'étiquettes avec options

<b>Page 22</b> .....	Capots spéciaux, boîtiers de protection
<b>Page 23</b> .....	Entretien
.....	Maintenance
<b>Pages 24 -26</b> .....	Programme de livraison



# Caractéristiques principales



## SQUIX

Imprimantes d'étiquettes pour une utilisation industrielle

Elles s'intègrent dans un vaste domaine d'utilisation.

Leur développement est axé sur une utilisation simple et intuitive, ainsi que sur une très grande fiabilité.

La mécanique d'impression ainsi que l'habitacle sont conçus dans des matériaux de très grandes qualités et parfaitement adaptés ensemble en forme et en fonction.

De nombreux périphériques et logiciels permettent des solutions spécifiques client.

Que ce soit en utilisation autonome, avec un ordinateur ou en réseau, les robustes imprimantes SQUIX répondent à toutes les exigences.

Le processeur High-Speed assure la rapidité de traitement de la tâche d'impression et met ainsi l'étiquette demandée immédiatement à disposition.

- Impression rapide et fiable
- Impression précise
- Utilisation simplifiée
- Design compact
- Normes de qualité les plus élevées

## Exemples d'applications

Marquage de circuits imprimés



Marquage de plaques signalétiques



Marquage de cartons et de palettes





# Imprimantes d'étiquettes avec guidage de la matière à gauche

optimisées pour différentes largeurs d'impression et différentes matières

1.1, 1.2



## Petite laize

Pour petites étiquettes et faible encombrement

Imprimante d'étiquettes	SQUIX 2	
Résolution (dpi)	300	600
Vitesse d'impression jusqu'à (mm/s)	250	150
Largeur d'impression jusqu'à (mm)	56,9	54,1

1.3, 1.4



## Polyvalente

L'imprimante industrielle best-seller avec une large gamme d'accessoires

Imprimante d'étiquettes	SQUIX 4.3		SQUIX 4	
Résolution (dpi)	203	300	300	600
Vitesse d'impression jusqu'à (mm/s)	250	250	300	150
Largeur d'impression jusqu'à (mm)	104	108,4	105,7	105,7

Les modèles de base sont disponibles avec un massicot intégré.

1.5, 1.6



## Grand format

Idéale pour l'impression odette et logistique (UCC/GS1)

Imprimante d'étiquettes	SQUIX 6.3	
Résolution (dpi)	203	300
Vitesse d'impression jusqu'à (mm/s)	250	250
Largeur d'impression jusqu'à (mm)	168	162,6



## Modèles de base

avec arête d'arrachage  
Pour imprimer sur des étiquettes et des supports continus, enroulés sur rouleaux ou pliés en paravent. La matière est séparée sur l'arête d'arrachage dentelée. En option elle peut être coupée ou réenroulée en externe.



## Modèles P

avec enrouleur interne  
En plus des modèles de base, les étiquettes peuvent être pré-décollées. Durant l'impression, l'étiquette est retirée de son support. Elle peut ensuite être enlevée manuellement ou posée par un applicateur.



## Extra grand format

Pour palettes et fûts

Imprimante d'étiquettes	A8+	
Résolution (dpi)	300	
Vitesse d'impression jusqu'à (mm/s)	150	
Largeur d'impression jusqu'à (mm)	216	

Plus d'informations sur l'A8+ sur [www.cab.de/fr/a8plus](http://www.cab.de/fr/a8plus)

# Imprimantes d'étiquettes avec guidage de la matière à gauche

modèle P avec enrouleur interne



Imprimante d'étiquettes SQIX 4 P,  
modèle P avec enrouleur interne

## 1 Capot rabattable

Sa grande fenêtre panoramique permet de vérifier la consommation de matière ainsi que de surveiller le processus d'impression.

## 2 Pousoirs de pression

Un pousoir est fixe sur le bord intérieur. Un second pousoir est positionné vers le bord de l'étiquette jusqu'à ce qu'une bonne image d'impression soit assurée.

## 3 Châssis métallique robuste

Il est constitué de fonte d'aluminium. Tous les groupes fonctionnels y sont fixés.

## 4 Gomme des rouleaux d'impression

En caoutchouc synthétique en standard pour une grande précision d'impression ; en silicone en option pour une longévité accrue.

## 5 Fonction pré-décollement

L'étiquette est retirée de son support grâce à l'arête de pré-décollement. Le rouleau de déviation entraîné et son contre-rouleau contribuent à la précision du repiquage et du pré-décollement.

## 6 Connecteur de périphérique

La connexion des accessoires est aisée et rapide. Ils sont fixés à l'aide d'une vis.

## 7 Dérouleurs et enrouleurs de ruban

Les axes de maintien en trois parties assurent un changement facile et rapide du ruban transfert.

## 8 Support de rouleau

Le flasque à ressorts et serrage rapide contribue à maintenir une tension constante lors de l'avance de la matière.

## 9 Enrouleur interne

Sur les modèles P, l'enrouleur permet de ré-enrouler les étiquettes ou le support avec ou sans mandrin en carton. L'axe de serrage en trois parties permet de retirer facilement la matière.

## 10 Balancier

Le balancier à ressorts avec des rouleaux de déviation en téflon amortit la tension au début de l'impression, ce qui améliore la précision de l'impression.

## 11 Guide de matière

Il est monté sur le balancier. La butée est positionnée avec le bouton de réglage jusqu'au bord de l'étiquette.

## Précision de l'impression

Plus l'étiquette est petite, plus l'exigence de précision d'impression est élevée. Grâce à la correction de glissement réglable, le décalage d'impression peut être réduit jusqu'à  $\pm 0,2$  mm.

# Imprimantes d'étiquettes "M" avec guidage de la matière centré

1.7, 1.8



Modèle de base



Modèle P

## Précise et polyvalente

Toutes les matières enroulées sur rouleaux ou bobines ou pliées en paravent peuvent être imprimées - en particulier, les très petites étiquettes ou les matières continues étroites comme les gaines thermo-rétractables.

Imprimante d'étiquettes		SQUIX 4.3M		SQUIX 4M	
Résolution (dpi)		203	300	300	600
Vitesse d'impression jusqu'à (mm/s)		250	250	300	150
Largeur d'impression jusqu'à (mm)		104	108,4	105,7	105,7

## Différences par rapport au guidage des consommables à gauche

### 1 Dérouleurs et enrouleurs de ruban

Le positionnement du ruban est facilité grâce aux graduations.

### 2 Poussoirs de pression

Les deux poussoirs sont fixes pour toutes les largeurs de matières. Aucun réglage ou ajustement de la tête d'impression n'est nécessaire.

### 3 Support de rouleau

Centrage automatique du rouleau de matière lors de l'insertion du flasque.

### 4 Guide de matière

Impression précise grâce au guide de matière situé directement avant le rouleau d'impression. Le réglage de la largeur de matière se fait par une vis sans fin.

### 5 Rouleaux d'impression étroits

Des rouleaux d'impression étroits sont requis pour une impression précise pour les matières et rubans de faible laize. Cela permet d'éviter l'usure du rouleau, l'encrassement de la tête d'impression et les erreurs lors du transport de la matière.

Revêtement : caoutchouc synthétique



Imprimante d'étiquettes SQUIX 4 MP, modèle P avec enrouleur interne



DR4-M30

DR4-M60

DR4-M80



# Imprimantes d'étiquettes "MT" avec guidage de la matière centré et séparateur

1.9



Modèle de base

## Pour les applications textiles

Si la température de chauffe est élevée, le ruban transfert peut coller à la bande textile après l'impression. Le rouleau tendeur sépare en toute sécurité le ruban transfert de la matière.

Elle permet également d'imprimer des étiquettes ou supports continus sur rouleaux ou bobines. Aucun réglage des poussoirs n'est nécessaire lors du changement de taille d'étiquettes. Pour les matières étroites, des rouleaux d'impression adaptés à la largeur sont proposés.

Imprimante d'étiquettes	SQUIX 4.3 MT	SQUIX 4 MT
Résolution (dpi)	300	300 600
Vitesse d'impression jusqu'à (mm/s)	250	300 150
Largeur d'impression jusqu'à (mm)	108,4	105,7 105,7

## Différences par rapport au guidage des consommables à gauche

### 1 Dérouleurs et enrouleurs de ruban

Le positionnement du ruban est facilité grâce aux graduations.

### 2 Poussoirs de pression

Les deux poussoirs sont fixes pour toutes les largeurs de matières. Aucun réglage ou ajustement de la tête d'impression n'est nécessaire.

### 3 Brosse antistatique

Principalement dans le cas des matières plastiques, elle permet d'évacuer l'électricité statique après l'impression.

### 4 Séparateur

Le ruban transfert peut coller sur la bande textile après l'impression lorsque la température de chauffe est élevée. Le rouleau tendeur permet de séparer la matière du ruban transfert en toute sécurité.

### 5 Support de rouleau

Centrage automatique du rouleau de matière lors de l'insertion du flasque.

### 6 Guide de matière

Impression précise grâce au guide de matière situé directement avant le rouleau d'impression. Le réglage de la largeur de matière se fait par une vis sans fin.

### 7 Rouleaux d'impression étroits

Des rouleaux d'impression étroits sont requis pour une impression précise pour les matières et rubans de faible laize. Cela permet d'éviter l'usure du rouleau, l'encrassement de la tête d'impression et les erreurs lors du transport de la matière.

Revêtement : caoutchouc synthétique

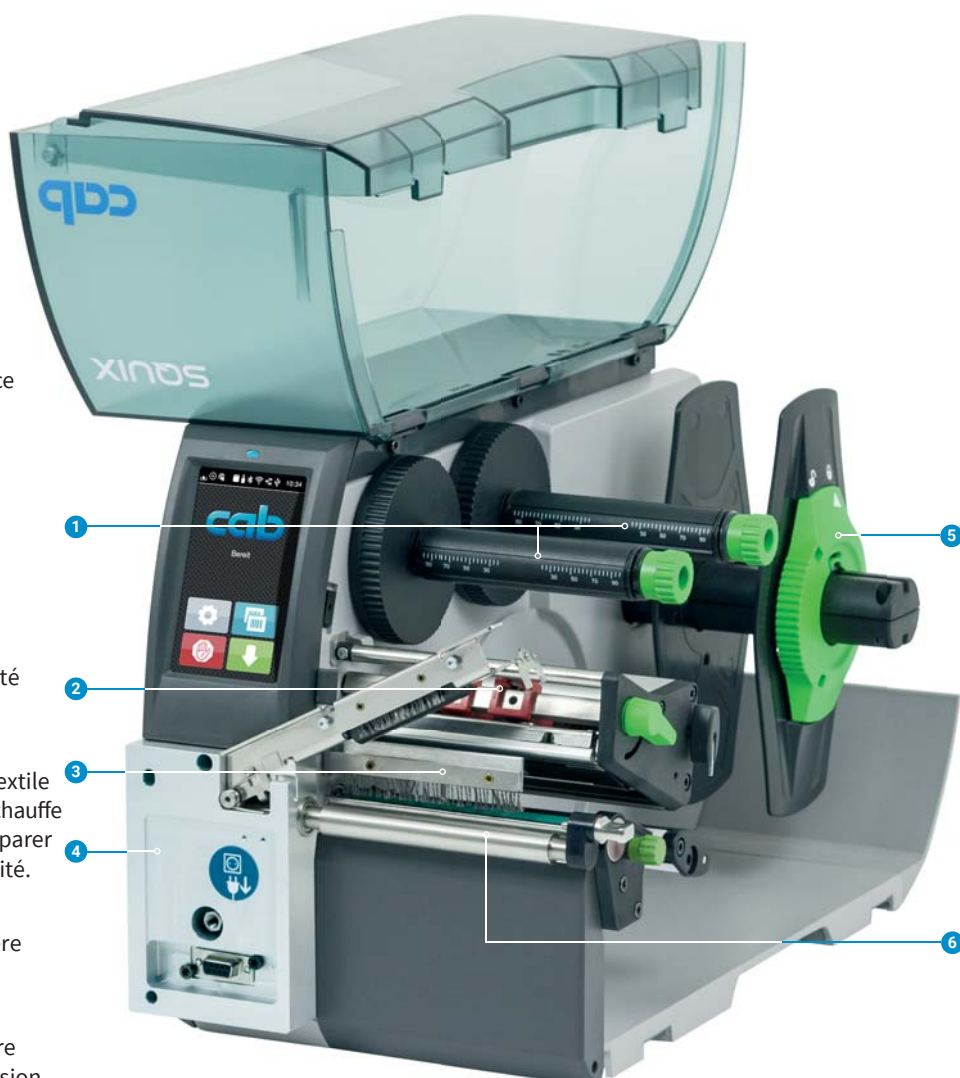

Imprimante d'étiquettes SQUIX 4 MT avec séparateur



7





DR4-M30

DR4-M60

DR4-M80

# Panneau de commande

**Intuitif et facile à utiliser avec des symboles explicites pour configurer les paramètres de l'appareil**

- 1 **Affichage par LED** : mise sous tension
- 2 **Ligne d'état** : réception de données, enregistrement du flux de données, pré-alarme ruban, clé USB / carte SD connectée, Bluetooth, Wi-Fi, Ethernet, USB esclave, horloge
- 3 **Statut de l'imprimante** : prête, pause, nombre d'étiquettes imprimées par tâche d'impression, étiquette en position de pré-décollement, attente signal Start externe
- 4 **Port USB** pour clé de service ou clé USB, pour enregistrer des fichiers dans la mémoire IFFS
- 5 **Fonctionnement**
  -  Massicot / massicot de perforation : coupe directe
  -  Enrouleur externe : enroulement intérieur ou extérieur
  -  Mode décollement ou arrachage : impression d'une étiquette
  -  Applicateur : impression et pose d'une étiquette

 Aller dans le menu

 Annulation et suppression de toutes les tâches d'impression

 Interruption et reprise de la tâche d'impression

 Réimpression de la dernière étiquette

 Avance étiquette

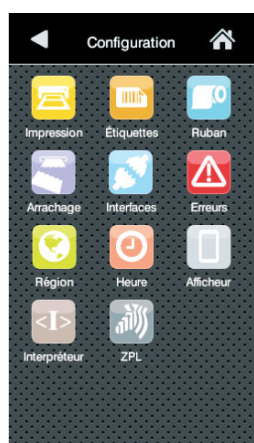

Réglages

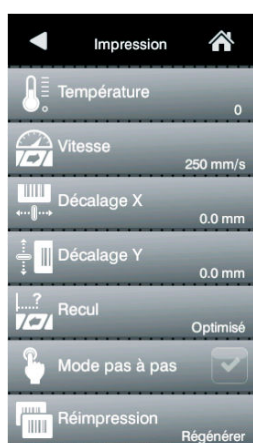

Paramètres d'impression

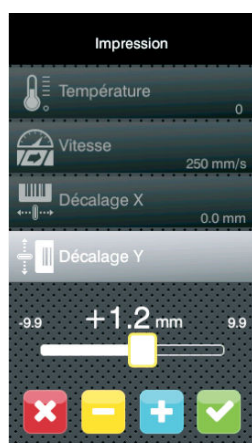

Décalage Y



Vitesses d'impression



Tutoriels vidéo

# Panneau de commande externe

Si le panneau de commande de l'imprimante n'est plus accessible après la mise en production, il est possible de connecter un panneau externe.

Mêmes fonctionnalités que celui de l'imprimante

Présentation en mode portrait ou paysage

La commande peut se faire aussi bien sur le panneau de commande externe que sur celui de l'imprimante

Connexion avec l'imprimante : USB 2.0 Hi-Speed esclave

- 1 **Affichage par LED** : mise sous tension
- 2 **Port USB** pour clé de service ou clé USB, pour enregistrer des fichiers dans la mémoire IFFS
- 3 **Câble USB** pour l'alimentation électrique cab fournit des câbles spécifiques. Longueurs de 1,8 jusqu'à 16 m.





## Têtes d'impression



**Toutes les têtes d'impression avec la même largeur sont interchangeables. Elles sont automatiquement reconnues et étalonnées par la CPU**

Les données importantes comme le kilométrage, la température maximale de fonctionnement et l'énergie thermique sont stockés directement dans la tête d'impression. Les valeurs peuvent être relues en usine.

**Têtes d'impression pour SQUIX 2, SQUIX 4 - 300, 600 dpi**

avec un rendu d'impression particulièrement fin pour les étiquettes signalétiques avec de petites polices de caractères et des graphiques pour le marquage de matières ayant des besoins énergétiques élevés

**Têtes d'impression pour SQUIX 4.3, SQUIX 6.3 - 203, 300 dpi**

longévité accrue pour les environnements difficiles et l'impression thermique directe

**Deux types de matières :**

**Rouleaux d'impression DR**

Revêtement : caoutchouc synthétique  
Ils sont adaptés pour une grande précision et sont fournis en standard

**Rouleaux d'impression DRS**

Revêtement : silicone  
Ils ont une durée de vie particulièrement longue avec une tolérance d'impression plus élevée

## Rouleaux d'impression



## Interfaces

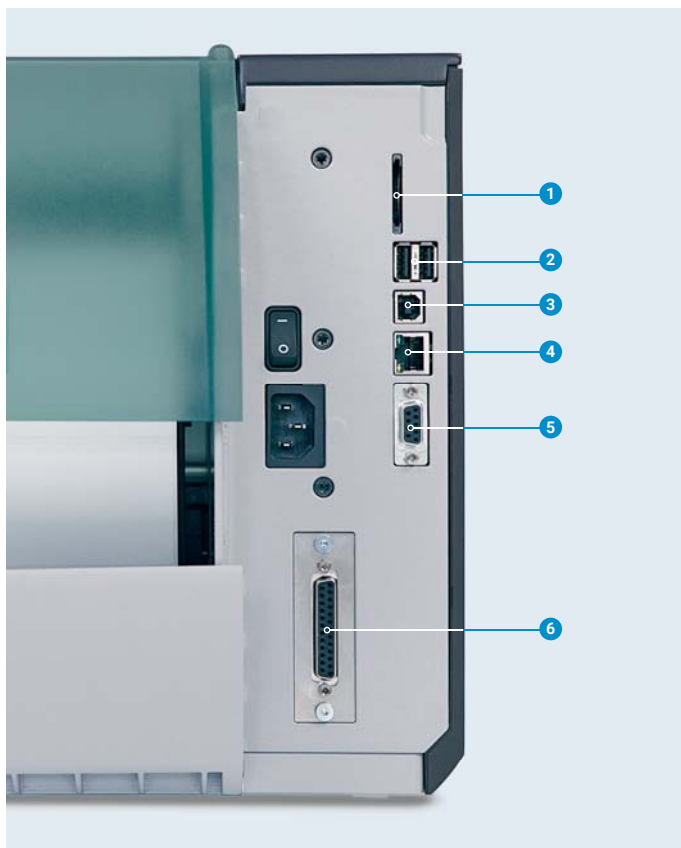

**1 Emplacement pour carte SD**

**2 2 x USB maître** pour clé de service, clé USB, clavier, lecteur de codes à barres, adaptateur USB Bluetooth, clé USB Wi-Fi, panneau de commande externe

**3 USB 2.0 Hi-Speed esclave** pour connexion ordinateur

**4 Ethernet 10/100 Mbits/s**

**5 Port série RS232-C** 1200 à 230400 bauds / 8 bits

**6 Interface E/S digitale** (en option)

Le processus d'étiquetage est démarré depuis un automate, une cellule, un déclencheur coup de poing. Dans le même temps, l'état et les messages d'erreurs sont émis

Conforme à la norme CEI/EN 61131-2, type 1+3 ; toutes les entrées et sorties sont isolées galvaniquement et protégées contre l'inversion de polarité, les sorties sont également protégées contre les courts-circuits

**Entrées PNP**

Démarrer l'impression et la pose  
Imprimer la première étiquette  
Réimprimer  
Annuler la tâche d'impression  
Étiquette retirée  
Interrompre le cycle d'étiquetage  
Pause  
Reset

**Sorties PNP, NPN**

Prêt au fonctionnement  
Tâche d'impression disponible  
Pos. d'impression / pos. haute  
Transport des étiquettes actif  
Étiq. en position de décollement  
Pos. d'étiquetage / pos. basse  
Pré-alarme fin de ruban  
Erreur générale

# Données techniques

● Préconisé ○ Possible ■ Standard □ Option

Imprimante d'étiquettes	Modèle	1.1, 1.2		1.3, 1.4			1.5, 1.6		1.7, 1.8			1.9				
		SQUIX 2		SQUIX 4.3		SQUIX 4	SQUIX 6.3		SQUIX 4.3 M		SQUIX 4 M	SQUIX 4.3 MT	SQUIX 4 MT			
Guidage de la matière		à gauche						centré								
Mode d'impression	Transfert thermique	●	●	●	●	●	●	●	●	●	●	●	●	●		
	Thermique direct	○	-	●	●	○	-	●	●	○	-	●	○	-		
Résolution	(dpi)	300	600	203	300	300	600	203	300	203	300	300	600	300	600	
Vitesse d'impression	jusqu'à (mm/s)	250	150	300	300	300	150	250	250	250	250	300	150	250	300	
Largeur d'impression	jusqu'à (mm)	56,9	54,1	104	108,4	105,7	105,7	168	162,6	104	108,4	105,7	105,7	108,4	105,7	
Début de l'impression	marge du bord (mm)	2		2,8		1,2		0,5		3,2		centré				
<b>Matières<sup>1)</sup></b>																
Papier, carton, synthétiques tels que PET, PE, PP, PI, PVC, PU, acrylate, tyvec		●		●			●		●			●		●		
Gaines thermo-rétractables	pré-découpées	-		○			○		●			○		○		
	continues, aplaties	-		-			-		●			○		○		
Bandes textiles		-		-			-		○			●		●		
Conditionnement	sur rouleau, en paravent	●		●			●		●			●		●		
	sur bobine	-		-			-		●			-		●		
	Diamètre extérieur	jusqu'à (mm)		205												
	Diamètre mandrin	(mm)		38,1 - 76												
	Sens d'enroulement	intérieur ou extérieur														
Étiquettes	Largeur	(mm)		4 - 63			20 - 116		46 - 176			4 - 110		4 - 110		
	Hauteur sans recul <sup>2)</sup>	à partir de (mm)		4			4		6			3		4		
		avec recul <sup>2)</sup>		à partir de (mm)			4			6			4		6	
		avec recul si pré-décol.		à partir de (mm)			6			12			6		-	
	Épaisseur	(mm)		0,03 - 0,6												
Support	Largeur	(mm)		24 - 67			24 - 120		50 - 180			9 - 114		9 - 114		
	Épaisseur	(mm)		0,03 - 0,16												
Matière continue	Largeur	(mm)		24 - 67			24 - 120		50 - 180			9 - 114		9 - 114		
	Épaisseur	(mm)		0,05 - 0,5												
	Grammage (carton)	jusqu'à (g/m <sup>2</sup> )		300												
Gaine thermorétractable	Largeur (si pré-découpée)	jusqu'à (mm)		-			120		-			114		114		
	(si continue, aplatie)	(mm)		-			-		-			4 - 85		4 - 85		
	Épaisseur	jusqu'à (mm)		-			1,1		-			1,1		1,1		
Ruban transfert <sup>3)</sup>	Encrage		intérieur ou extérieur													
	Diamètre rouleau	jusqu'à (mm)		90												
	Diamètre mandrin	(mm)		25,4												
	Longueur	jusqu'à (m)		600												
	Largeur	(mm)		25 - 67			25 - 114		50 - 170			25 - 114		25 - 114		
<b>Enrouleur interne sur modèles P</b>																
Diamètre extérieur		jusqu'à (mm)		142						-		-		-		
Diamètre mandrin		(mm)		40						-		-		-		
Sens d'enroulement		extérieur						-		-		-		-		
<b>Dimensions et poids imprimantes</b>																
Largeur x Hauteur x Profondeur		(mm)		200 x 288 x 460			252 x 288 x 460			312 x 288 x 460			252 x 288 x 460		252 x 288 x 460	
Poids		(kg)		9			10			14			10		10	
<b>Cellule de détection d'étiquettes avec indicateur de position</b>																
Par transparence		pour		étiquettes ou encoches et fin de matière, marques noires sur les matières translucides												
Réflexe		par dessous ou par dessus		pour												
Marge de la cellule		avec le bord avant		si aligné à gauche (mm)		5 - 26			5 - 60			5 - 60			-	
		du centre vers le bord si centré		(mm)		-			-			0 - 55			0 - 55	
Hauteur de passage de la matière		jusqu'à (mm)		2												
<b>Électronique</b>																
Processeur 32 bits		Fréquence (MHz)		800												
Mémoire vive (RAM)		(Mo)		256												
Mémoire flash interne		IFFS (Mo)		50												
Emplacement pour carte SD (SDHC, SDXC)		jusqu'à (Go)		512												
Batterie pour date et heure, horloge temps réel		■														
Sauvegarde des données imprimante hors tension (par ex. n° de série)		■														
<b>Interfaces</b>																
RS232-C		1200 à 230400 bauds / 8 bits		■												
USB 2.0 Hi-Speed		esclave pour connexion ordinateur		■												
Ethernet		10/100 Mbits/s		LPD, impression RawIP, services web SOAP, OPC UA, WebDAV, DHCP, HTTP/HTTPS, FTP/FTPS, TIME, NTP, Zeroconf, SNMP, SMTP, VNC												
1 x USB maître		sur l'afficheur		pour												
2 x USB maître		à l'arrière		pour												
Connecteur périphérique USB maître		24 VDC		■												
Interface E/S digitale		avec 8 entrées/sorties		□												

<sup>1)</sup> L'impression est tributaire des dimensions, de la matière et de la nature de l'adhésif de l'étiquette. Pour les applications spécifiques il est nécessaire d'effectuer au préalable des tests et une validation.

<sup>2)</sup> En mode arrachage, coupe ou ré-enroulement

<sup>3)</sup> Pour éviter les plis de ruban, la largeur du ruban doit être en rapport avec la largeur de l'étiquette.

# Données techniques

■ Standard □ Option

Fonctionnement			
Alimentation	100 - 240 VAC, 50/60 Hz, PFC		
Puissance	En veille < 10 W / nominale 100 W		
Température / Humidité	En fonction.	+5 - 40°C / 10 - 85 %, sans condensation	
	Stockage	0 - 60°C / 20 - 85 %, sans condensation	
	Transport	-25 - 60°C / 20 - 85 %, sans condensation	
Certifications	CE, FCC classe A, ICES-3, cULus, CB, CoC Mexico, CCC, EAC, BIS, BSMI, KC-Mark		
Panneau de commande			
Afficheur LCD tactile couleur	Taille de l'écran	(")	4,3
	Résolution l x H	(pixels)	272 x 480
Réglages			
	Impression	Région :	
	Étiquettes	- Langue	
	Ruban	- Pays	
	Arrachage	- Clavier	
	Décollement	- Fuseau horaire	
	Coupe	Heure	
	Étiquetage	Afficheur :	
	Interfaces	- Luminosité	
	Erreurs	- Mise en veille	
		- Orientation	
		Interpréteur	
Ligne d'état			
	Réception de données	Bluetooth	
	Enregistrement des données	Wi-Fi	
	Statut ruban	Ethernet	
	Connexion carte SD	USB esclave	
	Connexion clé USB	Horloge	
Surveillance			
	Sens d'enroulement ruban	Tension tête	
	Pré-alarme ruban	Température tête	
	Fin de ruban transfert	Tête ouverte	
	Fin de matière	Galet presseur ouvert (sur modèle P et séparateur)	
		Erreur périphérique	
Tests			
Diagnosics systèmes	À la mise sous tension incluant la tête d'impression		
Informations, tests, analyse	Statut d'impression	Grille de test	
	Liste des polices	Profil étiquette	
	Liste des périphériques	Journal	
	Statut Wi-Fi	Mode moniteur	
Statuts	- Impression du statut de l'imprimante par ex. : longueur totale d'impression et durée de fonctionnement - Interrogation du statut de l'imprimante par commande logicielle - Affichage à l'écran par ex : erreur réseau, pas de connexion, défaut code à barres, erreur périphérique, etc.		
Polices			
Polices disponibles en interne	5 polices bitmap :	7 polices vectorielles :	
	12 x 12 points 16 x 16 points 16 x 32 points OCR-A OCR-B	AR Heiti Medium GB-Mono CG Triumvirate Condensed Bold Garuda HanWangHeiLight Monospace 821 Swiss 721 Swiss 721 Bold	
Téléchargeables	Polices TrueType		
Pages de code	Windows 1250 à 1257 DOS 437, 737, 775, 850, 852, 857, 862, 864, 866, 869 EBCDIC 500 ISO 8859-1 à 10 et 13 à 16 WinOEM 720 UTF-8 MacRoman DEC MCS KOI8-R  Europe de l'Ouest Europe de l'Est Chinois simplifié Chinois traditionnel Thaï Cyrillique Grec Latin Hébreu Arabe		
Polices bitmap	Taille en largeur et hauteur 1-3 mm Facteur d'agrandissement 2 à 10 Orientation 0°, 90°, 180°, 270°		
Polices vectorielles / True Type	Taille en largeur et hauteur 0,9-128 mm Facteur d'agrandissement illimité Orientation 360° par pas de 1°		
Styles	Gras, italique, souligné, contour, négatif - selon le type de police		
Espace entre caractères	Variable ou Monospace		

Graphiques			
Éléments	Lignes, flèches, rectangles, cercles, ellipses - remplissage et remplissage avec dégradés		
Formats	PCX, IMG, BMP, TIF, MAC, GIF, PNG		
Codes à barres			
Codes linéaires	Code 39, Code 93	2/5 entrelacé	
	Code 39 Full ASCII Code 128 A, B, C EAN 8, 13 EAN/UCC 128 / GS1-128 EAN/UPC Appendix 2 EAN/UPC Appendix 5 FIM HIBC	Ident et lead code de la Deutsche Post AG Codabar JAN 8, 13 MSI Plessey Postnet RSS 14 UPC A, E, E0	
Codes 2D et codes empilés	DataMatrix DataMatrix Rectangle Extension QR-Code Micro QR-Code GS1 QR-Code GS1 DataMatrix PDF 417 Micro PDF 417 UPS MaxiCode GS1 DataBar Aztec Codablock F Dotcode RSS 14 truncated, limited, stacked, stacked omni-directional		
	Tous les codes sont variables en hauteur, ratio et élargissement. Orientation 0°, 90°, 180°, 270° Interprétation, clé de contrôle et code start / stop selon la symbologie		
Logiciels			
Logiciels d'étiquetage	cablabel S3 Lite cablabel S3 Viewer cablabel S3 Pro cablabel S3 Print		■ ■ □ □
Fonctionne avec	CODESOFT NiceLabel BarTender		
Mode autonome			■
Pilotes Windows certifiés WHQL pour	Windows Vista Windows 7 Windows 8 Windows 8.1 Windows 10	Server 2008 Server 2008 R2 Server 2012 Server 2012 R2 Server 2016 Server 2019	■
Pilotes Apple Mac OS X	à partir de la version 10.6		■
Pilotes Linux	à partir de CUPS 1.2		■
Programmation	Langage imprimante JScript Interpréteur basic abc ZPL II (flux de données à tester préalablement)		■ ■ □
Intégration	SAP Database Connector		■ ■
Administration	Surveillance d'impression Configuration par Intranet et Internet		■ ■

cab utilise des logiciels libres et open source dans ses produits.  
Plus d'informations sur [www.cab.de/opensource](http://www.cab.de/opensource)

## OPC UA

Les imprimantes cab de la génération actuelle sont prêtes pour l'interaction avec des machines et des composants de différents fabricants dans des installations industrielles.

Un serveur et un client OPC UA sont intégrés au firmware.



Plus d'informations sur Internet sur [www.cab.de/fr/opcu](http://www.cab.de/fr/opcu)



## Logiciels d'étiquetage

### Concevoir, imprimer, administrer avec cablabel S3

cablabel S3 donne accès à toutes les capacités des matériels cab. Vous créez tout d'abord votre étiquette. cablabel S3 est modulaire et peut être progressivement adapté à vos besoins : des éléments tels que la visionneuse JScript sont intégrés en tant que plug-in pour gérer les fonctions comme la programmation native JScript. Le code JScript résultant de votre étiquette est affiché directement à l'écran lors de la conception. Des fonctions spéciales telles que Database Connector ou encore la vérification de codes à barres peuvent être facilement intégrées.

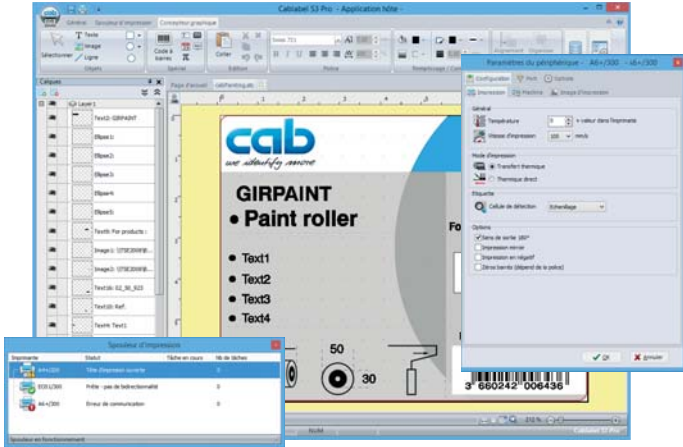

Plus d'informations sur  
[www.cab.de/fr/cablabel](http://www.cab.de/fr/cablabel)

## Impression en mode autonome

Le mode autonome est la faculté des imprimantes cab, d'imprimer des étiquettes même lorsqu'elles ne sont connectées à aucun système hôte. Le masque d'étiquette est réalisé sur le PC à partir d'un logiciel d'étiquetage tel que cablabel S3 ou en programmation directe avec un éditeur de texte. Les formats d'étiquettes, les polices, les images, les bases de données et les données temporaires sont enregistrés sur carte mémoire, clé USB ou dans la mémoire interne IFFS de l'imprimante. Les données variables peuvent ensuite être envoyées à l'imprimante grâce à un clavier ou un automatisme puis imprimées. De plus, les données peuvent être saisies à l'aide d'un lecteur de codes à barres ou d'une balance.



## Pilotage des imprimantes



### Pilotes

Pour l'impression à l'aide de logiciels autres que cablabel S3, cab propose des pilotes 32 / 64 bits pour les systèmes à partir de Windows<sup>1)</sup> Vista, Mac OS X<sup>2)3)</sup> 10.6 et Linux<sup>3)</sup> avec CUPS 1.2.



Les pilotes sont disponibles en téléchargement libre sur notre site [www.cab.de/fr/support](http://www.cab.de/fr/support).

### Programmation



#### JScript

Pour piloter ses imprimantes, cab a développé le puissant langage de programmation embarqué, JScript.

Manuel en téléchargement libre sur [www.cab.de/fr/programmation](http://www.cab.de/fr/programmation)



#### Interpréteur basic abc

En complément du JScript et en tant que partie intégrante du firmware, l'interpréteur basic permet une programmation avancée de l'imprimante avant l'impression de vos données. De cette manière vous pouvez par exemple relier une balance, un automate ou remplacer les imprimantes provenant d'autres fabricants sans avoir à intervenir sur l'application d'impression existante.

### Intégration



#### Printer Vendor Program

En tant que partenaire du « SAP<sup>4)</sup> Printer Vendor Program », cab a développé la « méthode Replace » pour piloter directement et simplement ses imprimantes par SAPScript sous SAP R/3. Avec cette méthode, le système hôte n'envoie que les données variables à l'imprimante, laissant à celle-ci le soin de fusionner les images et polices, préalablement téléchargées en mémoire locale (IFFS, carte mémoire...).

## Administration des imprimantes



### Configuration par Intranet et Internet

Le serveur HTTP et FTP intégré à l'imprimante permet à l'aide de programmes standards comme un navigateur Web ou un client FTP, de surveiller, d'administrer, de mettre à jour le firmware ou encore de gérer la carte mémoire. Les statuts, les messages d'erreurs ou d'avertissements peuvent être envoyés aux administrateurs ou aux utilisateurs par un client SNMP/SMTP par e-mail ou datagrammes SNMP. Un serveur de temps permet de synchroniser la date et l'heure.



### Database Connector

En mode autonome, à travers une connexion réseau, il permet à l'imprimante de récupérer des données directement depuis une base de données centralisée compatible ODBC/OLEDB et d'imprimer une étiquette. Parallèlement, il permet également de réécrire ou de modifier les données dans la base pendant l'impression.

<sup>1)</sup> Windows est une marque déposée par Microsoft Corporation

<sup>2)</sup> MAC OS X est une marque déposée par Apple Computer, Inc.

<sup>3)</sup> Pour les séries d'imprimantes SQUIX, MACH 4S, EOS, HERMES Q, PX Q

<sup>4)</sup> SAP et ses logos sont des marques déposées par SAP SE

# Vue d'ensemble accessoires

● Préconisé ○ Possible ■ Standard □ Option

Pos.		Modèle de base	Modèle P	1.1, 1.2	1.3, 1.4	1.5, 1.6	1.7, 1.8	1.9
				SQUIX 2	SQUIX 4.3 SQUIX 4	SQUIX 6.3	SQUIX 4.3 M SQUIX 4 M	SQUIX 4.3 MT SQUIX 4 MT
2.4	Rouleaux d'impression DR4-M30, -M60, -M80	●	●	-	-	-	□	□
2.5	Rouleau d'impression DRS	●	●	□	□	□	□	□
2.6	Panneau de commande externe	●	●	□	□	□	□	□
	Câble USB	●	●	□	□	□	□	□
2.7	Brosse antistatique	●	●	□	□	□	□	■
2.8	Adaptateur Ø100	●	●	□	□	□	□	□
2.9	Carte SD	●	●	□	□	□	□	□
2.10	Clé USB	●	●	□	□	□	□	□
2.11	Clé USB Wi-Fi	●	●	□	□	□	□	□
2.12	Clé USB Wi-Fi avec antenne	●	●	□	□	□	□	□
2.13	Adaptateur USB Bluetooth	●	●	□	□	□	□	□
2.14	Vérificateur de codes à barres CC200-SQ	●	●	□	□	□	□	-
<b>Décoller</b>								
2.15	Interface de pré-décollement PS800	-	●	□	□	□	-	-
2.16	Interface de pré-décollement PS900	-	●	□	□	□	□	-
2.17	Interface de pré-décollement PS1000 MP	-	●	-	-	-	□	-
2.18	Arête de pré-décollement rallongée DP410	-	●	□	□	□	□	-
2.19	Cellule de détection produit avec réflecteur	-	●	□	□	□	□	-
<b>Interfaces, déclencheurs</b>								
3.1	Interface E/S digitale	●	●	□	□	□	□	□
3.2	Connecteur pour interface E/S, SUB-D 25 broches	●	●	□	□	□	□	□
3.3	Labelbox - I/O-Box	●	●	□	□	□	□	□
3.4	Déclencheur coup de poing TR2	●	●	□	□	□	□	□
3.5	Pédale de déclenchement	●	●	□	□	□	□	□
<b>Câbles</b>								
4.1	Câble série RS232-C, longueur 3 m	●	●	□	□	□	□	□
<b>Couper, perforer, empiler</b>								
5.1	Massicots CU200, CU400, CU600 avec récupérateur	●	○	□	□	□	□	□
		●	○	-	■	-	■	-
5.2	Massicots PCU400/2,5, PCU400/10 pour coupe et perforation	●	○	-	□	-	□	□
5.3	Massicot ST400 M avec empileur et châssis	●	○	-	-	-	□	□
5.4	Massicot CSQ 400 avec récupérateur	●	-	-	■ ou □	-	■ ou □	-
<b>Enrouler, dérouler</b>								
6.1	Tôles de déviation RG200, RG400	-	●	□	□	-	□	-
6.3	Enrouleurs externes ER1/210, ER2/210 <sup>1)</sup>	●	○	-	□	□	○	-
6.5	Enrouleurs externes ER4/300, ER6/300	●	○	-	□	□	○	-
6.6	Dérouleurs externes EU4/300, EU6/300	●	○	-	□	□	□	□
6.7	Gabarit de connexion pour enrouleur et dérouleur	●	○	-	□	□	□	□
<b>Applicateurs et modules de distribution</b>								
7.1-7.5	Applicateurs S1000-220, -300, -400	-	●	□	□	□	□	-
7.6-7.8	Applicateur S3200	-	●	□	□	-	□	-
7.9	Modules de distribution S5104, S5106	-	●	-	□	□	-	-
7.10	Module de banderolage	-	●	□	□	-	□	-
7.11	Applicateur pour tubes AXON 2	-	●	-	-	-	□	-
<b>Systèmes de montage</b>								
8.1	Plaque de fixation	-	●	□	□	-	□	-
8.2	Profilé 40, 80, 120 mm	-	●	□	□	-	□	-
8.3	Plateau de base 500 x 255 mm	-	●	□	□	-	□	-
8.4	Support au sol 1600	-	●	□	□	□	□	-
8.5	Support imprimante	-	●	□	□	□	□	-
<b>Capots spéciaux</b>								
9.1	avec surface ESD	●	●	□	□	□	□	□
9.2	pour environnements alimentaires	●	●	□	□	□	□	□
<b>Boîtiers spéciaux</b>								
9.3	Boîtier en acier inoxydable pour environnements alimentaires	●	●	-	□	□	□	-
9.4	Boîtier anti-poussières	●	●	-	□	□	□	-
	Boîtier pour salles blanches	●	●	-	□	□	□	-

<sup>1)</sup> de la série d'imprimantes A+, adapté pour la SQUIX ; livré jusqu'à ce que les enrouleurs externes ER20x soient disponibles

# Accessoires

<p>2.4</p> 	<p><b>Rouleau d'impression DR4-M30</b> pour largeur de support ou matière continue jusqu'à 30 mm</p> <p><b>Rouleau d'impression DR4-M60</b> pour largeur de support ou matière continue jusqu'à 60 mm</p> <p><b>Rouleau d'impression DR4-M80</b> pour largeur de support ou matière continue jusqu'à 80 mm</p> <p>Revêtement : caoutchouc synthétique pour un repiquage précis</p>	<p>2.15</p> 	<p><b>Interface de pré-découpage PS800</b> pour guidage des consommables à gauche</p> <p>La cellule détecte l'étiquette en position de pré-découpage. La prochaine étiquette sera imprimée dès que la précédente aura été retirée.</p> <p>Largeur d'étiquettes à partir de 16 mm Hauteur d'étiquettes à partir de 6 mm Marge du bord 7 mm</p>
<p>2.5</p> 	<p><b>Rouleau d'impression DRS4</b> Pour largeur de matière jusqu'à 120 mm</p> <p>Revêtement : silicone pour une longévité accrue avec une tolérance d'impression plus élevée</p>	<p>2.16</p> 	<p><b>Interface de pré-découpage PS900</b> pour guidage des consommables à gauche ou centré</p> <p>Le capteur peut se déplacer et est utilisé en particulier pour les petites étiquettes ou les étiquettes de forme particulière. La prochaine étiquette sera imprimée dès que la précédente aura été retirée.</p> <p>Largeur d'étiquettes à partir de 4 mm Hauteur d'étiquettes à partir de 6 mm A gauche : marge du bord 12-60 mm Centré : position centrale</p>
<p>2.6</p> 	<p><b>Panneau de commande externe</b> Si le panneau de commande de l'imprimante n'est plus accessible après la mise en production, il est possible de connecter un panneau externe.</p> <p>Mêmes fonctionnalités que celui de l'imprimante</p> <p>Présentation en mode portrait ou paysage</p> <p>La commande peut se faire aussi bien sur le panneau de commande externe que sur celui de l'imprimante</p> <p>Connexion avec l'imprimante : USB 2.0 Hi-Speed esclave</p> <p>cab fournit des <b>câbles USB</b> spécifiques pour l'alimentation électrique. Longueurs de 1,8 jusqu'à 16 m.</p>	<p>2.17</p> 	<p><b>Interface de pré-découpage PS1000 MP</b> pour guidage des consommables centré</p> <p>La cellule détecte l'étiquette en position de pré-découpage. La prochaine étiquette sera imprimée dès que la précédente aura été retirée.</p> <p>Largeur d'étiquettes à partir de 4 mm Hauteur d'étiquettes à partir de 6 mm Position centrale</p>
<p>2.7</p> 	<p><b>Brosse antistatique</b> Principalement pour les matières synthétiques, l'électricité statique est éliminée après impression.</p>	<p>2.18</p> 	<p><b>Arête de pré-découpage rallongée DP410</b> Pour les étiquettes avec un adhésif fort ou un support très épais, qui se décolle difficilement. Uniquement en cas d'impression à la demande via le bouton sur le panneau de commande ou un signal de contrôle. Une interface de pré-découpage n'est pas utilisable</p>
<p>2.8</p> 	<p><b>Adaptateur Ø100</b> Pour les rouleaux d'étiquettes avec un diamètre de mandrin de 100 mm et un diamètre extérieur supérieur à 180 mm</p>	<p>2.19</p> 	<p><b>Cellule de détection produit avec réflecteur</b> Pour la détection automatique des produits sur un convoyeur</p>
<p>2.9</p> 	<p><b>Carte mémoire SD</b></p>	<p>3.1</p> 	<p><b>Interface E/S digitale</b> Le processus d'étiquetage est démarré depuis un automate, une cellule, un déclencheur coup de poing. Dans le même temps, l'état et les messages d'erreurs sont émis.</p>
<p>2.10</p> 	<p><b>Clé USB</b></p>	<p>3.2</p> 	<p><b>Connecteur pour interface E/S, SUB-D, 25 broches</b> Avec bornier à visser pour la connexion de tous les signaux à l'interface E/S</p>
<p>2.11</p> 	<p><b>Clé USB Wi-Fi</b> 2,4 GHz 802.11b/g/n</p> <p>Mode point d'accès ou infrastructure</p>	<p>3.3</p> 	<p><b>Labelbox - I/O Box</b> Jusqu'à 16 étiquettes sont sélectionnables par boîtier sur une carte mémoire par un automatisme. Il est possible de connecter deux box. Gestion de 4 entrées/sorties par l'interpréteur basic abc en mode I/O-Box</p>
<p>2.12</p> 	<p><b>Clé USB Wi-Fi avec antenne</b> pour une plus grande portée</p> <p>2,4 GHz 802.11b/g/n + 5 GHz 802.11a/n/ac</p> <p>Mode point d'accès ou infrastructure</p>	<p>3.4</p> 	<p><b>Déclencheur coup de poing TR2</b> Il se connecte à l'interface E/S</p>
<p>2.13</p> 	<p><b>Adaptateur USB Bluetooth</b></p>	<p>3.5</p> 	<p><b>Pédale de déclenchement</b> Elle se connecte à l'interface E/S</p>
		<p>4.1</p> 	<p><b>Câble série RS232-C</b> 9/9 broches, longueur 3 m</p>



## Couper, vérifier, étiqueter des tubes

5.4



**Massicot CSQ 400** pour tous les modèles SQUIX 4 de base

▾ Il peut être monté directement sur l'imprimante (voir programme de livraison pos. 1.12/13) ou livré en tant qu'accessoire.

Il permet de couper le papier, les étiquettes adhésives, le carton, les matières synthétiques ou les gaines thermorétractables. Le massicot peut être basculé lors du changement de matière. La hauteur de l'étiquette est réglable dans le récupérateur.

Le nombre de coupes est enregistré afin de contrôler l'usure.

Le CSQ 402 possède un moteur plus puissant et des lames avec un revêtement en titane. Il garantit une performance de coupe élevée même pour des matières épaisses telles que du carton ou des gaines thermorétractables ou la coupe de matières auto-adhésives.

Massicot	CSQ 401	CSQ 402
Utilisation	<b>pour tous les modèles SQUIX 4 de base</b>	
Matière	Largeur jusqu'à (mm)	120
	Grammage carton (g/m <sup>2</sup> )	200
	Épaisseur (mm)	0,7
	Longueur de coupe à partir de (mm)	10
	Récupérateur pour hauteur jusqu'à (mm)	100
	Hauteur de passage jusqu'à (mm)	2,5
	Nombre de coupe (coupes/min) hauteur de matière 1 mm, sans recul	120
	Durée de vie moteur jusqu'à	2 millions
	(nombre de coupes) lames jusqu'à	1 million*
		5 millions
		2 millions*
Surveillances	blocage de la lame, capot de protection ouvert	

\*dépend de la matière

2.14



**Vérificateur de codes à barres CC200-SQ** pour codes linéaires, 2D et composites  
Une caméra vérifie immédiatement après l'impression la lisibilité ou le contenu d'un code à barres imprimé horizontalement ou verticalement.

Si le code est incorrect, l'impression s'arrête et l'étiquette peut être retirée manuellement. Il est également possible à l'imprimante de faire reculer l'étiquette afin de l'invalider.

Le vérificateur peut s'utiliser en mode arrachage ou décollément.

Plus d'informations dans la notice d'assemblage : [www.cab.de/fr/cc200](http://www.cab.de/fr/cc200)

Vérificateur	CC200-SQ
Utilisation	<b>toutes les imprimantes SQUIX</b>
Distance de lecture (mm)	45 - 150
Angle de lecture (°)	-15 à +15
Nombre de codes à barres vérifiable par étiquette	1
Mode de vérification	GOODBAD
	VERIFY
	Vérification de la lisibilité
	Vérification de la lisibilité et comparaison avec les données envoyées

7.11



**Applicateur pour tubes AXON 2**

Pour l'étiquetage de tubes de 10 à 22 mm de diamètre, en option pour diamètres de 7 à 16 mm, voir catalogue AXON.

Les tubes peuvent être insérés et retirés manuellement ou automatiquement à l'aide d'une pince. Alternativement, ils sont éjectés dans un récupérateur.

Plus d'informations sur le système d'étiquetage de tubes sur

[www.cab.de/fr/axon-2](http://www.cab.de/fr/axon-2)

Applicateur pour tubes	AXON 2
Utilisation	<b>SQUIX 4.3 MP, SQUIX 4 MP</b>
Tubes	Diamètre (mm)
	Longueur avec capuchon (mm)
	Conicité jusqu'à (%)
Étiquettes Matières	Papier, synthétiques tels que PET, PP
	Largeur (mm)
	Hauteur à partir de (mm)
	Largeur support jusqu'à (mm)
Surveillances	Applicateur pivoté, pas de tube, mauvais diamètre de tube

# Couper, perforer, empiler

5.1



## Massicots CU

Ils permettent de couper le papier, les étiquettes adhésives, le carton, le textile, ou les matières synthétiques ainsi que les gaines thermorétractables.

### Récupérateur

Jusqu'à environ 50 étiquettes peuvent être rassemblées dans le récupérateur.

Massicot		CU200	CU400		CU600
Utilisation		SQUIX 2	SQUIX 4.3 SQUIX 4	SQUIX 4.3 M SQUIX 4 M SQUIX 4.3 MT SQUIX 4 MT	SQUIX 6.3
Matière	Largeur jusqu'à (mm)	67	120	114	180
	Grammage carton (g/m <sup>2</sup> )	60 - 300			
	Épaisseur (mm)	0,05 - 1,1			
Longueur de coupe	à partir de (mm)	5			
Hauteur de passage	jusqu'à (mm)	2,5			
Nombre de coupe	(coupes/min) hauteur de matière 1 mm, sans recul	100			
Arrêt d'impression sur		blocage de la lame			
<b>Récupérateur</b>					
Hauteur étiquettes		jusqu'à (mm)	-	100	-

5.2



## Massicots de coupe et de perforation PCU400

Ils permettent de perforer ou de couper les matières continues telles que le textile, les gaines thermorétractables pour une séparation manuelle ultérieure. De plus, les matières peuvent également être coupées.

Massicot de coupe et perforation	PCU400/2,5	PCU400/10	
Utilisation	SQUIX 4.3, SQUIX 4, SQUIX 4.3 M, SQUIX 4 M, SQUIX 4.3 MT, SQUIX 4 MT		
Perforations	Pas des perforations (mm)	2,5	10
	Larg. points d'attache (mm)	0,5	
Matière	Largeur jusqu'à (mm)	85	
	Grammage carton (g/m <sup>2</sup> )	60 - 300	
	Épaisseur (mm)	0,05 - 1,1	
Longueur de coupe	à partir de (mm)	5	
Hauteur de passage	jusqu'à (mm)	2,5	
Nombre de coupe	(coupes/min) hauteur de matière 1 mm, sans recul	100	
Arrêt d'impression sur		blocage de la lame	

5.3

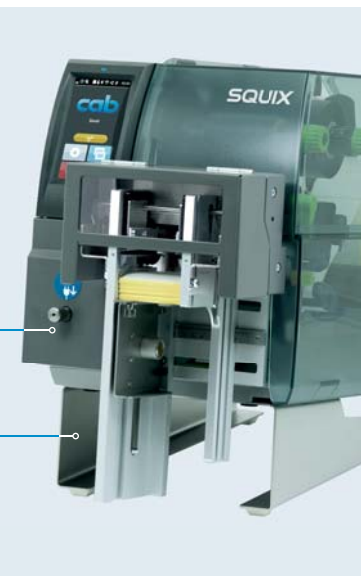

## Massicot avec empileur ST400 M

- La matière imprimée est coupée puis empilée. L'impression est interrompue automatiquement quand la hauteur maximale d'empilement est atteinte. Des restrictions peuvent survenir lors de l'utilisation de matières rigides ou incurvées. Dans ce cas, des tests préalables sont préconisés
- Le châssis permet l'installation de l'ensemble sur une table.

Massicot avec empileur	ST400 M	
Utilisation	SQUIX 4.3 M, SQUIX 4 M SQUIX 4.3 MT, SQUIX 4 MT	
Matière	Largeur (mm)	20 - 100
	Grammage carton (g/m <sup>2</sup> )	60 - 300
	Épaisseur (mm)	0,05 - 0,8
Longueur de coupe	(mm)	20 - 150
Hauteur de passage	jusqu'à (mm)	1,2
Nombre de coupe	(coupes/min) hauteur de matière 1 mm, sans recul	100
Arrêt d'impression sur		blocage de la lame, bourrage massicot, capot de protection ouvert, hauteur d'empilement atteinte
Hauteur d'empilement	jusqu'à (mm)	100



### Table de dépose étiquettes l x H

La table de dépose et son gabarit de sécurité sont adaptés à la taille de l'étiquette. Ils sont commercialisés séparément.

# Enrouler, dérouler avec ou sans mandrin carton

6.1



## Tôles de déviation RG pour enroulement interne

L'enroulement interne est disponible sur tous les modèles P.

L'arête de pré-décollement est remplacée par une tôle de déviation.

Tôle de déviation		RG200	RG400	
	Utilisation	SQUIX 2 P	SQUIX 4.3 P	SQUIX 4.3 MP
	Largeur support jusqu'à (mm)	67	120	114
	Diamètre rouleau jusqu'à (mm)	142		
	Axe à écartement pour mandrins de diamètre (mm)	38,1 - 40		
	Sens d'enroulement	extérieur		

6.3



## Enrouleurs externes ER1, ER2 pour connexion directe à l'imprimante

L'enrouleur est vissé directement sur la face avant de l'imprimante.

Le sens d'enroulement peut être intérieur ou extérieur. L'enroulement est géré électroniquement grâce au bras tendeur qui règle une tension optimale.

SQUIX M :

Un support de rouleau adapté est recommandé pour les matières de faibles laizes.

Enrouleur externe		ER1/210	ER2/210
Utilisation		SQUIX 4.3, SQUIX 4	SQUIX 6.3
		SQUIX 4.3 M, SQUIX 4 M	
Largeur support	jusqu'à (mm)	120	180
Diamètre rouleau	jusqu'à (mm)	205	
Axe à écartement pour mandrins de diamètre	(mm)	76	
Sens d'enroulement		intérieur ou extérieur	

6.5



## Enrouleurs externes ER4, ER6 avec alimentation intégrée

L'enrouleur peut également être utilisé sur d'autres imprimantes. Le sens d'enroulement peut être intérieur ou extérieur. L'enroulement est géré électroniquement grâce au bras tendeur qui règle une tension optimale.

Enrouleur externe		ER4/300	ER6/300
Utilisation		SQUIX 4.3, SQUIX 4	SQUIX 6.3
		SQUIX 4.3 M, SQUIX 4 M	
Largeur support	jusqu'à (mm)	120	180
Diamètre rouleau	jusqu'à (mm)	300	
Axe à écartement pour mandrins de diamètre	(mm)	76	
Sens d'enroulement		intérieur ou extérieur	

### Gabarit de connexion pour

ER4, ER6 avec SQUIX  
ER4, ER6 et EU4, EU6 avec SQUIX

6.6



## Dérouleurs externes EU

Ils permettent un guidage optimal en cas d'utilisation de rouleaux d'étiquettes lourds. Le sens d'enroulement du rouleau peut être intérieur ou extérieur.

Dérouleur externe		EU4/300		EU6/300
Utilisation		SQUIX 4.3	SQUIX 4.3 M	SQUIX 6.3
		SQUIX 4	SQUIX 4 M	
			SQUIX 4.3 MT	
			SQUIX 4 MT	
Largeur support	jusqu'à (mm)	120	114	180
Diamètre rouleau	jusqu'à (mm)	300		
Diamètre mandrin	(mm)	38,1		
	avec adaptateur (mm)	76		
Sens d'enroulement		intérieur ou extérieur		

### Gabarit de connexion pour

EU4, EU6 avec SQUIX  
ER4, ER6 et EU4, EU6 avec SQUIX



# Applicateur S1000

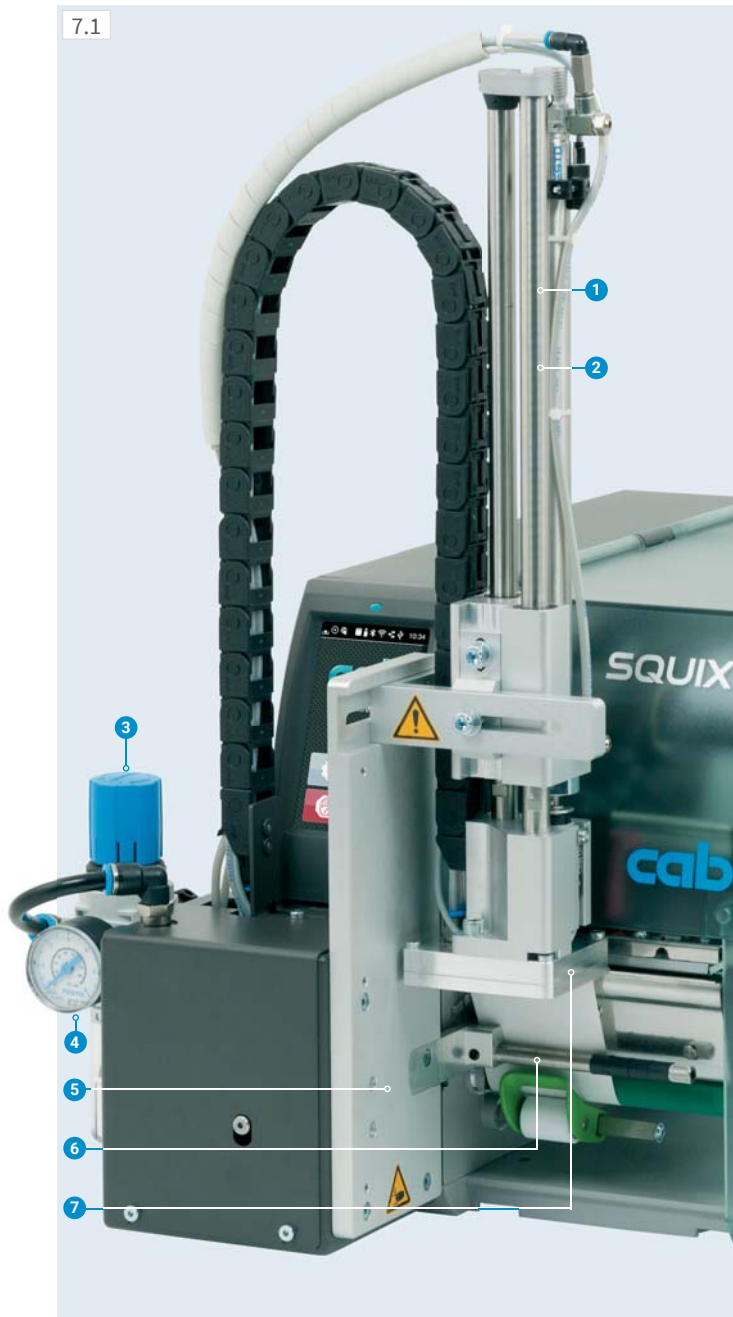

## Pose en temps réel

L'applicateur S1000 associé à une imprimante SQUIX est la solution économique, aussi bien pour un usage semi-automatique que pour une intégration en lignes de production.

Un vérin permet de poser l'étiquette imprimée sur un produit.

### 1 Longévité assurée

Les guidages se déplacent sur billes ce qui limite leur usure.

### 2 Hauteurs de produits variable

La hauteur de pose de l'étiquette est variable. L'applicateur est livrable en différentes longueurs de vérin.

### 3 Unité de traitement d'air

Les micro-filtres évitent l'obturation et le manomètre optimise la qualité de pose.

### 4 Fiabilité du processus

Le vide d'aspiration, l'air de maintien ainsi que la vitesse de translation sont réglables. Pour les produits et emballages sensibles, la pression sur le produit peut être diminuée à moins de 10 N (1 kg), limitant également tout risque de blessure. Pour éviter l'obturation, les canaux d'aspiration sont nettoyés par soufflage à chaque étiquette.

### 5 Dimensions des étiquettes

Des étiquettes d'une largeur de 25 à 176 mm et d'une hauteur de 25 à 200 mm peuvent être posées.

### 6 Air de maintien

Il sert à plaquer les étiquettes contre la semelle.

### 7 Semelle

Les étiquettes sont pré-décollées sur la semelle et y sont maintenues par l'aspiration. Un vérin déplace alors la semelle munie de l'étiquette vers le produit.

## Touche de déclenchement

Permet de tester le cycle de fonctionnement. La première pression imprime l'étiquette et la place sous la semelle de l'applicateur. La seconde pression déplace le vérin et pose l'étiquette.

Applicateur	S1000-220	S1000-300	S1000-400
Utilisation	SQUIX 2, SQUIX 4.3, SQUIX 4 SQUIX 4.3 M, SQUIX 4 M, SQUIX 6.3		
Course du vérin (mm)	220	300	400
Déplacement semelle sous l'imprimante (mm)	64	144	244
Pression d'air (bar)	4,5		
Cadence environ <sup>1)</sup>	20 étiquettes/min		

<sup>1)</sup> Déterminé avec une course de vérin de 100 mm sous l'imprimante, hauteur d'étiquettes 100 mm, vitesse d'impression 100 mm/s

## Accessoires

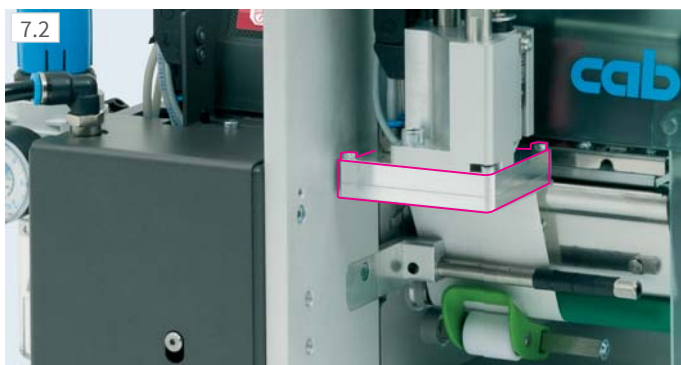

## Semelle universelle

Les trous d'aspiration disposés dans une grille recouverte d'un film téflon sont percés selon les dimensions de l'étiquette.

Semelle universelle	S1000-1100		
Utilisation	SQUIX 2	SQUIX 4.3 SQUIX 4	SQUIX 4.3 SQUIX 4
Largeur étiquettes (mm)	25 - 63	25 - 70	25 - 90
Hauteur étiquettes (mm)	25 - 60		
Surface produit	plane		
Hauteur produit	variable		
Produit lors de l'étiquetage	à l'arrêt		

# Accessoires applicateur S1000

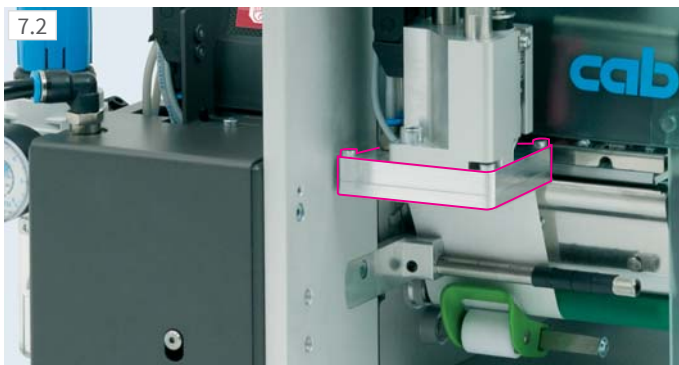

## Semelle de tamponnage

Elle est fabriquée selon les dimensions de l'étiquette.

Semelle de tamponnage	S1000-1100		
Utilisation	SQUIX 2	SQUIX 4.3 SQUIX 4	SQUIX 6.3
Largeur étiquettes (mm)	25 - 63	25 - 116	50 - 176
Hauteur étiquettes (mm)	25 - 200		
Surface produit	plane		
Hauteur produit	variable		
Produit lors de l'étiquetage	à l'arrêt		

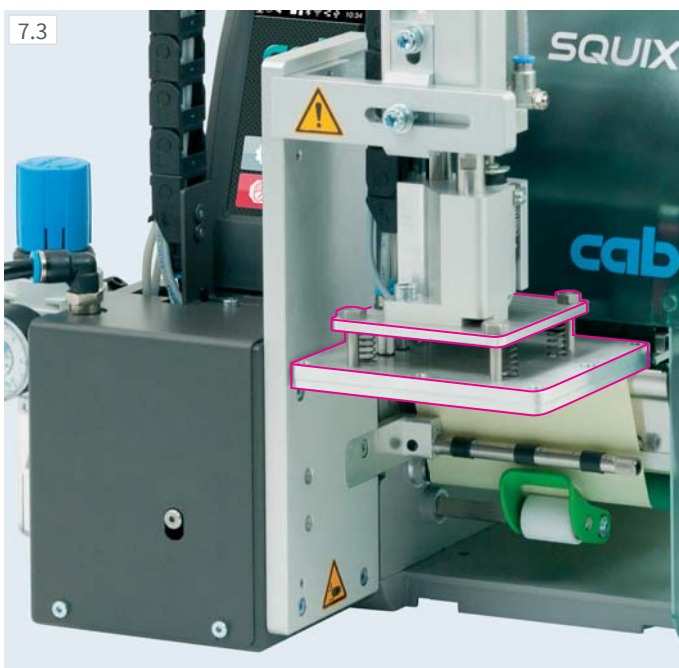

## Semelle universelle sur ressorts

La semelle montée sur ressorts permet l'étiquetage même sur des surfaces inclinées. Les trous d'aspiration disposés dans une grille recouverte d'un film téflon sont percés selon les dimensions de l'étiquette.

Semelle universelle	S1000-1300	A1321
Utilisation	SQUIX 4.3, 4	SQUIX 4.3, 4
Largeur étiquettes (mm)	25 - 116	25 - 116
Hauteur étiquettes (mm)	25 - 102	25 - 152
Surface produit	plane	
Hauteur produit	variable	
Produit lors de l'étiquetage	à l'arrêt	

## Semelle de tamponnage sur ressorts

La semelle montée sur ressorts permet l'étiquetage même sur des surfaces inclinées ; elle est fabriquée selon les dimensions de l'étiquette.

Semelle de tamponnage	S1000-1300	
Utilisation	SQUIX 4.3, 4	SQUIX 6.3
Largeur étiquettes (mm)	25 - 116	50 - 176
Hauteur étiquettes (mm)	25 - 200	
Surface produit	plane	
Hauteur produit	variable	
Produit lors de l'étiquetage	à l'arrêt	

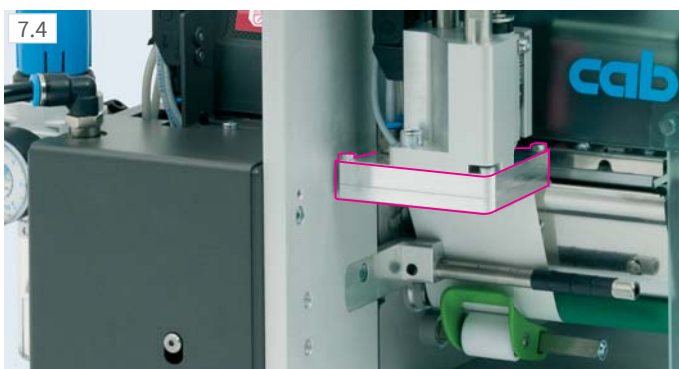

## Semelle de soufflage

Pour les produits sensibles, l'étiquette peut être soufflée.

La semelle de soufflage se positionne à une hauteur fixe.

Le produit à étiqueter se situe en dessous à une distance d'environ 10 mm.

Semelle de soufflage	S1000-2100		
Utilisation	SQUIX 2	SQUIX 4.3, 4	SQUIX 6.3
Largeur étiquettes (mm)	25 - 63	25 - 116	sur demande
Hauteur étiquettes (mm)	25 - 100		
Surface produit	plane		
Hauteur produit	fixe		
Produit lors de l'étiquetage	à l'arrêt ou en mouvement		

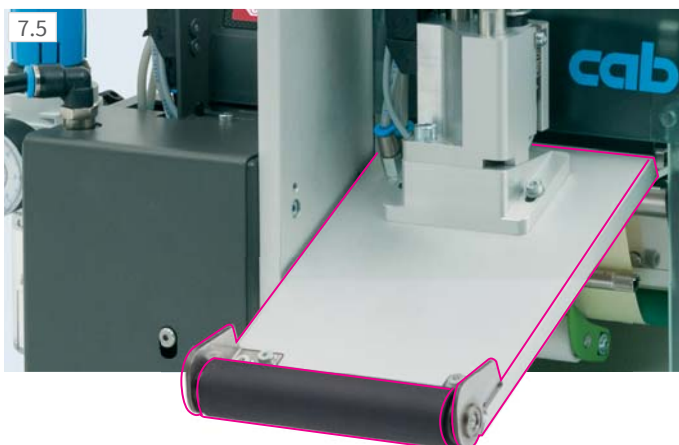

## Semelle de déroulement

L'étiquette est déplacée sous le rouleau lors de l'impression.

La semelle se place sur le produit et l'étiquette est posée pendant son mouvement.

Semelle de déroulement	S1000-1400	
Utilisation	SQUIX 4.3, 4	SQUIX 6.3
Largeur étiquettes (mm)	25 - 116	50 - 176
Hauteur étiquettes (mm)	80 - 200	
Surface produit	plane	
Hauteur produit	variable	
Produit lors de l'étiquetage	en mouvement	

## Applicateur S3200



### Pose en temps réel

L'applicateur S3200 associé à une imprimante SQUIX est la solution économique pour toutes les imprimantes modèles P - aussi bien pour un usage semi-automatique que pour une intégration en lignes de production. Les étiquettes imprimées sont posées automatiquement sur un produit. L'étiquette est positionnée à l'horizontale entre 45° et 95° à l'aide d'un vérin rotatif puis posée sur le produit grâce à un second vérin de faible course.

Les informations sur la durée de vie, le déclenchement de l'impression, l'unité de traitement d'air, la fiabilité du processus et de l'air de maintien sont similaires à celles de l'applicateur S1000 (voir page 18).

Applicateur	S3200
Utilisation	<b>SQUIX 2, SQUIX 4.3, SQUIX 4, SQUIX 4.3 M, SQUIX 4 M</b>
Vérin rotatif	45° - 95°
Course du vérin jusqu'à (mm)	30
Profondeur jusqu'à (mm) semelle P	5
Pression d'air (bar)	4,5
Temps de cycle env. <sup>1)</sup>	20 étiquettes/min

<sup>1)</sup> Déterminé avec une hauteur d'étiquettes de 40 mm et une vitesse d'impression de 100 mm/s

### Semelle de tamponnage ou de soufflage

Elles sont fabriquées selon les dimensions de l'étiquette.

Semelle de tamponnage	S3200-1100	
Utilisation	<b>SQUIX 2</b>	<b>SQUIX 4.3, 4</b>
Largeur étiquettes (mm)	4 - 63	10 - 116
Hauteur étiquettes (mm)	6 - 80	
Surface produit	plane	
Produit lors de l'étiquetage	à l'arrêt	
Semelle de soufflage	S3200-2100	
Utilisation	<b>SQUIX 2</b>	<b>SQUIX 4.3, 4</b>
Largeur étiquettes (mm)	10 - 63	10 - 116
Hauteur étiquettes (mm)	10 - 80	
Surface produit	plane	
Produit lors de l'étiquetage	à l'arrêt ou en mouvement	

## Modules de distribution



### Modules de distribution S5104, S5106

Pour l'étiquetage de produits au défilement sur un convoyeur. La cellule de détection signale la position d'étiquetage. La distribution est démarrée, en même temps l'étiquette suivante est imprimée. La vitesse de défilement des produits doit être adaptée à la vitesse d'impression. Une cellule réflexe surveille le positionnement.

Module de distribution	S5104	S5106
Utilisation	<b>SQUIX 4.3, SQUIX 4</b>	<b>SQUIX 6.3</b>
Largeur étiquettes (mm)	25 - 116	50 - 176
Hauteur étiquettes (mm)	25 - 210	
Distance ligne d'impression - arête de décollement (mm)	336 - 518	
Surface produit	plane	
Hauteur produit	fixe	
Produit lors de l'étiquetage	en mouvement, vitesse synchronisée avec l'imprimante	
Temps de cycle env. <sup>1)</sup>	60 étiquettes/min	

<sup>1)</sup> Déterminé avec une hauteur d'étiquettes de 100 mm et une vitesse d'impression de 100 mm/s



## Module de banderolage



### Module de banderolage

Il permet l'étiquetage de pièces cylindriques sur une circonférence de 360°. Le produit est déposé sur les rouleaux et l'étiquetage est démarré par un déclencheur coup de poing ou par une pédale de déclenchement.

Livraison avec pied de montage, câble de raccordement SQUIX et pédale de déclenchement.

Semelle de tamponnage	A1021	M1021
Utilisation	<b>SQUIX 2</b>	<b>SQUIX 4.3, SQUIX 4</b>
Largeur étiquettes (mm)	25 - 63	25 - 116
Hauteur étiquettes (mm)	25 - 140	
Diamètre produit (mm)	12 - 40	
Surface produit	cylindrique	
Produit lors de l'étiquetage	en rotation	

## Systemes de montage pour les imprimantes d'étiquettes SQUIX



### Pied de montage

Pour la fixation du système de marquage et du support produit

#### 1 Plaqué de fixation

Le système de marquage est monté sur la plaque de montage

#### 2 Profilé de liaison

Pied en profilé aluminium, hauteurs standards 40, 80, 120 mm. Sur demande il peut être réalisé en hauteur spécifique

#### 3 Plateau de base

Pour la fixation du support produit  
Dimension standard : 500 x 255 mm



### Support au sol

Il permet l'intégration rapide et flexible sur toutes les lignes de production. La position de pose sur le produit est facilement réglable en largeur et en hauteur. Les quatre roues permettent la mobilité aisée du support. Dès le positionnement correct atteint, le support est immobilisé par les pieds réglables.

Support au sol	1600
Hauteur totale (mm)	1.600
Course verticale jusqu'à (mm)	1.400
Course horizontale (mm)	230 - 500
Châssis l x H x P (mm)	600 x 140 x 860



### Support imprimante

L'imprimante d'étiquettes est fixée sur le support par un système de verrouillage rapide.



## Imprimantes d'étiquettes avec capots ou boîtiers spéciaux

1.10



### Imprimante avec revêtement conducteur pour environnements ESD

Disponible pour tous les modèles d'imprimantes.

Pour protéger contre les décharges électrostatiques, toutes les pièces du revêtement sont conçues en matière conductrice conformément à la norme DIN EN 61340-5-1:2016.

Résistance de surface selon DIN CEI 60093  $\leq 10^4$  Ohm

La décharge de 1000 V à 100 V se fait en moins de deux secondes.

Capot rabattable avec couvercle supérieur disponible comme pièce de rechange.

1.11



### Imprimante avec capot rabattable et détectable pour environnements alimentaires

Disponible pour tous les modèles d'imprimantes.

Le capot est magnétique afin que des parties éclatées puissent être détectées par des détecteurs de métaux ou des systèmes d'inspection aux rayons X.

La surface bleue est utilisée pour la différenciation avec des denrées alimentaires.

Sur demande, le revêtement complet peut être réalisé en matière détectable.

La matière est conforme aux règlements alimentaires UE N° 10/2011 et FDA CFR 21 177.2600.

9.3



### Boîtier en acier inoxydable pour environnements alimentaires

Disponible pour SQUIX 4 et SQUIX 6.

Les étiquettes sont retirées par l'ouverture sur l'avant.

Pour un changement de consommables, le capot avant est ouvert et l'imprimante est retirée complètement grâce à des rails télescopiques.

Le volet est fermé pour le nettoyage avec un jet de vapeur.

Indice de protection IP69K selon la norme EN 60529.

9.4



### Boîtier de protection pour environnements poussiéreux

Disponible pour SQUIX 4 et SQUIX 6.

Les étiquettes sont retirées par l'ouverture sur l'avant.

Le ventilateur muni d'un filtre crée une surpression et empêche ainsi la poussière d'entrer dans le boîtier.

Indice de protection IP52 selon la norme EN 60529.

### Boîtier de protection avec buse d'extraction pour salles blanches

Disponible pour SQUIX 4 et SQUIX 6.

## Entretien



### Cellule de détection d'étiquettes

Pour le nettoyage, la cellule de détection d'étiquettes se déverrouille et se retire d'une simple pression.



### Tête d'impression

Le changement de tête d'impression s'effectue par de simples gestes. Il n'y a aucun réglage à effectuer après l'opération.



### Rouleau d'impression

Il suffit de retirer une vis pour le nettoyage ou le changement du rouleau d'impression.

### Outil de montage

UNE seule clé, fixée directement à l'imprimante, est nécessaire pour remplacer toutes les pièces d'usure et pour le montage des périphériques.



## Maintenance

Les techniciens de maintenance qualifiés de cab assurent la maintenance et la réparation des appareils dans le monde entier.

Envoyez votre imprimante à un centre de maintenance cab ou à l'un de nos partenaires sélectionnés. Nous vérifions et réparons votre appareil dans un délai de quelques jours ouvrables.

Vous souhaitez la maintenance et la réparation dans vos locaux ? Contactez notre service après-vente afin d'obtenir un rendez-vous :  
Tél : **+33 388 72 25 01**, Email : [support@cab-technologies.fr](mailto:support@cab-technologies.fr)

## Formation



Approfondissez vos connaissances sur les appareils cab sur leur utilisation, leur maintenance et leur réparation.



Nous vous informons sur la programmation, les différents outils logiciels, les pilotes d'impression, l'application de conception d'étiquettes, la connexion aux bases de données, l'intégration dans votre réseau ou la connexion avec votre ERP. N'hésitez pas à nous contacter pour plus de détails.

**Nous proposons également des formations adaptées à vos besoins dans nos locaux ou sur site.**





# Programme de livraison imprimantes d'étiquettes

Pos.	Réf. article	Imprimante d'étiquettes avec guidage des consommables à gauche
1.1	 5977030 5977031	Imprimante d'étiquettes SQUIX 2/300 Imprimante d'étiquettes SQUIX 2/600
1.2	 5977032 5977033	Imprimante d'étiquettes SQUIX 2/300P Imprimante d'étiquettes SQUIX 2/600P
1.3	 5977014 5977015 5977001 5977002	Imprimante d'étiquettes SQUIX 4.3/200 Imprimante d'étiquettes SQUIX 4.3/300 Imprimante d'étiquettes SQUIX 4/300 Imprimante d'étiquettes SQUIX 4/600
1.4	 5977016 5977017 5977004 5977005	Imprimante d'étiquettes SQUIX 4.3/200P Imprimante d'étiquettes SQUIX 4.3/300P Imprimante d'étiquettes SQUIX 4/300P Imprimante d'étiquettes SQUIX 4/600P
1.5	 5977034 5977035	Imprimante d'étiquettes SQUIX 6.3/200 Imprimante d'étiquettes SQUIX 6.3/300
1.6	 5977036 5977037	Imprimante d'étiquettes SQUIX 6.3/200P Imprimante d'étiquettes SQUIX 6.3/300P
Pos.	Réf. article	Imprimante d'étiquettes avec guidage des consommables centré
1.7	 5977018 5977019 5977010 5977011	Imprimante d'étiquettes SQUIX 4.3/200M Imprimante d'étiquettes SQUIX 4.3/300M Imprimante d'étiquettes SQUIX 4/300M Imprimante d'étiquettes SQUIX 4/600M
1.8	 5977022 5977023 5977007 5977008	Imprimante d'étiquettes SQUIX 4.3/200MP Imprimante d'étiquettes SQUIX 4.3/300MP Imprimante d'étiquettes SQUIX 4/300MP Imprimante d'étiquettes SQUIX 4/600MP
1.9	 5977024 5977012 5977025	Imprimante d'étiquettes SQUIX 4.3/300MT Imprimante d'étiquettes SQUIX 4/300MT Imprimante d'étiquettes SQUIX 4/600MT

Pos.	Réf. article	Imprimantes avec options
1.10	 5977xxx.124	Imprimante avec revêtement conducteur pour environnements ESD Imprimante d'étiquettes SQUIX x/xxx-ESD
1.11	 5977xxx.122	Imprimante avec capot rabattable pour environnements alimentaires Imprimante d'étiquettes SQUIX x/xxx-FOOD

x - La référence article est spécifiée lors de la commande client

Pos.	Réf. article	Imprimantes avec massicot CSQ
1.12	 5977014.648 5977018.648 5977001.648 5977010.648 5977002.648 5977011.648	Imprimante d'étiquettes SQUIX 4.3/200-C1 Imprimante d'étiquettes SQUIX 4.3/200M-C1 Imprimante d'étiquettes SQUIX 4/300-C1 Imprimante d'étiquettes SQUIX 4/300M-C1 Imprimante d'étiquettes SQUIX 4/600-C1 Imprimante d'étiquettes SQUIX 4/600M-C1
1.13	 5977014.649 5977018.649 5977001.649 5977010.649 5977002.649 5977011.649	Imprimante d'étiquettes SQUIX 4.3/200-C2 Imprimante d'étiquettes SQUIX 4.3/200M-C2 Imprimante d'étiquettes SQUIX 4/300-C2 Imprimante d'étiquettes SQUIX 4/300M-C2 Imprimante d'étiquettes SQUIX 4/600-C2 Imprimante d'étiquettes SQUIX 4/600M-C2

## Livraison

Imprimante d'étiquettes  
Câble d'alimentation modèle E+F, longueur 1,8 m  
Câble USB, longueur 1,8 m  
Manuel d'utilisation allemand/anglais







## Disponible en téléchargement



Manuel d'utilisation en 30 langues  
Manuel de configuration allemand/anglais/français  
Manuel de service allemand/anglais  
Manuel de pièces de rechange allemand/anglais  
Manuel de programmation anglais





<https://setup.cab.de/fr>

Pilotes Windows 32 / 64 bits certifiés WHQL pour  
Windows Vista Server 2008  
Windows 7 Server 2008 R2  
Windows 8 Server 2012  
Windows 8.1 Server 2012 R2  
Windows 10 Server 2016  
Server 2019  
Pilotes Apple Mac OS X allemand/anglais/français  
Pilotes Linux allemand/anglais/français  
Logiciel d'étiquetage cablabel S3 Lite  
cablabel S3 Viewer  
Database Connector

Pos.	Réf. article	Pièces d'usure
2.1	 5977384.001 5977385.001	Tête d'impression 2/300 Tête d'impression 2/600
	 5977382.001 5977383.001	Tête d'impression 4.3/200 Tête d'impression 4.3/300
	 5977444.001 5977380.001	Tête d'impression 4/300 Tête d'impression 4/600
	 5977386.001 5977387.001	Tête d'impression 6.3/200 Tête d'impression 6.3/300
2.2	 5954102.001 5954180.001 5954245.001	Rouleau d'impression DR2 Rouleau d'impression DR4 Rouleau d'impression DR6
2.3	 5954104.001 5954183.001 5954246.001	Rouleau de déviation RR2 Rouleau de déviation RR4 Rouleau de déviation RR6

# Programme de livraison accessoires

Pos.	Réf. article	
2.4	 <b>5953700.001</b>	Rouleau d'impression DR4-M30
	 <b>5953701.001</b>	Rouleau d'impression DR4-M60
	 <b>5953702.001</b>	Rouleau d'impression DR4-M80
2.5	 <b>5954978.001</b>	Rouleau d'impression DRS2
	 <b>5954985.001</b>	Rouleau d'impression DRS4
	 <b>5954979.001</b>	Rouleau d'impression DRS6
2.6	 <b>6010186</b>	Panneau de commande externe
	 <b>5907718.850</b>	Câble USB, longueur 1,8 m
	 <b>5907730.850</b>	Câble USB, longueur 3 m
	 <b>5907750.850</b>	Câble USB, longueur 5 m
	 <b>5907760.850</b>	Câble USB, longueur 11 m
	 <b>5907765.850</b>	Câble USB, longueur 16 m
2.7	 <b>5977797</b>	Brosse antistatique 2"
	 <b>5977339</b>	Brosse antistatique 4" / 6"
2.8	 <b>5959622</b>	Adaptateur Ø100
2.9	 <b>5977370</b>	Carte mémoire SD
2.10	 <b>5977730</b>	Clé USB
2.11	 <b>5978912.001</b>	Clé USB Wi-Fi 2,4 GHz 802.11b/g/n
2.12	 <b>5977731</b>	Clé USB Wi-Fi avec antenne 2,4 GHz 802.11b/g/n + 5 GHz a/n/ac
2.13	 <b>5977732</b>	Adaptateur USB Bluetooth
2.14	 <b>5977840</b>	Vérificateur de codes à barres CC200-SQ
Pos.	Réf. article	Pré-décoller
2.15	 <b>5977585</b>	Interface de pré-décollement PS800
2.16	 <b>5984482</b>	Interface de pré-décollement PS 2/900
	 <b>5977538</b>	Interface de pré-décollement PS 4/900
2.17	 <b>5977735</b>	Interface de pré-décollement PS1000 MP
2.18	 <b>5977798</b>	Arête de pré-décollement rallongée DP210
	 <b>5978908</b>	Arête de pré-décollement rallongée DP410
	 <b>5977799</b>	Arête de pré-décollement rallongée DP610
2.19	 <b>5978909</b>	Cellule de détection produit avec réflecteur

Pos.	Réf. article	Interfaces, déclencheurs
3.1	 <b>5977767</b>	Interface E/S digitale
3.2	 <b>5917651</b>	Connecteur SUB-D 25 broches pour interface E/S
3.3	 <b>5948205</b>	Labelbox - I/O-Box
3.4	 <b>5955710</b>	Déclencheur coup de poing TR2
3.5	 <b>5955711</b>	Pédale de déclenchement
Pos.	Réf. article	Câbles
4.1	 <b>5550818</b>	Câble série RS232-C 9/9 broches, longueur 3 m
Pos.	Réf. article	Couper, perforer, empiler
5.1	 <b>5979032</b>	Massicot CU200
	 <b>5978900</b>	Massicot CU400 avec récupérateur
	 <b>5979033</b>	Massicot CU600
5.2	 <b>5978901</b>	Massicot de perforation PCU400/2,5
	 <b>5978920</b>	Massicot de perforation PCU400/10
5.3	 <b>5978902</b>	Massicot ST400 M avec empileur et châssis
	 <b>xxxxxxx</b>	Table de dépose, étiquette l x H
5.4	 <b>5984550</b>	Massicot CSQ 401 avec récupérateur
	 <b>5984565</b>	Massicot CSQ 402 avec récupérateur
Pos.	Réf. article	Enrouler, dérouler
6.1	 <b>5979031</b>	Tôle de déviation RG200
	 <b>5978903</b>	Tôle de déviation RG400
6.3	 <b>5948102.597</b>	Enrouleur externe ER1/210
	 <b>5943251.597</b>	Enrouleur externe ER2/210
6.5	 <b>5946090</b>	Enrouleur externe autonome ER4/300
	 <b>5946420</b>	Enrouleur externe autonome ER6/300
6.6	 <b>5946091</b>	Dérouleur externe EU4/300
	 <b>5946421</b>	Dérouleur externe EU6/300
6.7	 <b>5978943</b>	Gabarit pour ER4, ER6 et EU4, EU6



# Programme de livraison accessoires

Pos.	Réf. article	Applicateurs et modules de distribution
7.1	<b>5976086</b> <b>5976087</b> <b>5976088</b>	Applicateur S1000-220 Applicateur S1000-300 Applicateur S1000-400
7.2	<b>5949072</b>	Semelle universelle S1021 jusqu'à 70 x 60
	<b>5949075</b>	Semelle universelle S1021 jusqu'à 90 x 90
	<b>R.S10-11</b> <b>R.S10-M11</b>	Semelle de tamponnage S1000-1100 l x H pour SQUIX P Semelle de tamponnage S1000-M1100 l x H pour SQUIX M
7.3	<b>5949076</b>	Semelle universelle S1321 jusqu'à 116 x 102
	<b>5949077</b>	Semelle universelle S1321 jusqu'à 116 x 152
	<b>R.S10-13</b>	Semelle de tamponnage S1000-1300 l x H
7.4	<b>R.S10-21</b>	Semelle de soufflage S1000-2100 l x H pour SQUIX P
	<b>R.S10-M21</b>	Semelle de soufflage S1000-M2100 l x H pour SQUIX M
7.5	<b>R.S10-14</b>	Semelle de déroulement S1000-1400 l x H
7.6	<b>5976085</b>	Applicateur S3200
7.7	<b>R.S32-11</b>	Semelle de tamponnage S3200-1100 l x H
7.8	<b>R.S32-21</b>	Semelle de soufflage S3200-2100 l x H
7.9	<b>5976083</b> <b>5979035</b>	Module de distribution S5104 Module de distribution S5106
7.10	<b>5976084</b> <b>5979089</b> <b>5550999</b> <b>8930933.001</b>	Module de banderolage Pied de montage Câble de connexion SQUIX Pédale de déclenchement
7.11	<b>5979509</b>	Applicateur pour tubes AXON 2 avec rouleau de transport TRV avec récupérateur avec arête de pré-découlement

Pos.	Réf. article	Systèmes de montage	
8.1	<b>5979036</b> <b>5978910</b> <b>5978923</b>	Plaque de fixation SQUIX 2 Plaque de fixation SQUIX 4 Plaque de fixation SQUIX 6	
8.2	<b>5958365</b> <b>5965929</b> <b>5971136</b>	Profilé de liaison 40 Profilé de liaison 80 Profilé de liaison 120 Autres longueurs sur demande	
8.3	<b>5961203</b>	Plateau de base 500 x 255	
8.4	<b>5947400</b>	Support au sol 1600	
8.5	<b>5979037</b> <b>5978922</b> <b>5979038</b>	Support imprimante SQUIX 2 Support imprimante SQUIX 4 Support imprimante SQUIX 6	
Pos.	Réf. article	Capots spéciaux	
9.1	<b>5977771.001</b> <b>5977763.001</b> <b>5977772.001</b>	Capot rabattable SQUIX 2-ESD Capot rabattable SQUIX 4-ESD Capot rabattable SQUIX 6-ESD	
9.2	<b>5977773.001</b> <b>5977764.001</b> <b>5977774.001</b>	Capot rabattable SQUIX 2-FOOD Capot rabattable SQUIX 4-FOOD Capot rabattable SQUIX 6-FOOD	
Pos.	Réf. article	Boîtiers spéciaux	
9.3	<b>5979071</b> <b>5979305</b>	Boîtier en acier inoxydable SQUIX 4 Boîtier en acier inoxydable SQUIX 6	
9.4	<b>5979080</b> <b>5979300</b>	Boîtier anti-poussières SQUIX 4 220 V Boîtier anti-poussières SQUIX 6 220 V	
	<b>5979080.126</b> <b>5979300.126</b>	Boîtier pour salles blanches SQUIX 4 Boîtier pour salles blanches SQUIX 6	
Pos.	Réf. article	Logiciels d'étiquetage	
11.7	Bundle	cablabel S3 Lite (Téléchargement sur <a href="http://cab.de/fr">cab.de/fr</a> )	
	<b>5588001</b> <b>5588100</b> <b>5588101</b> <b>5588150</b> <b>5588151</b> <b>5588152</b>	cablabel S3 Pro 1 poste cablabel S3 Pro 5 postes cablabel S3 Pro 10 postes cablabel S3 Pro 1 poste additionnel cablabel S3 Pro 4 postes additionnels cablabel S3 Pro 9 postes additionnels	
	<b>5588002</b> <b>5588105</b> <b>5588106</b> <b>5588155</b> <b>5588156</b> <b>5588157</b>	cablabel S3 Print 1 poste cablabel S3 Print 5 postes cablabel S3 Print 10 postes cablabel S3 Print 1 poste additionnel cablabel S3 Print 4 postes additionnels cablabel S3 Print 9 postes additionnels	
	en préparation	cablabel S3 Print Server	
	<b>9009950</b>	Manuel de programmation anglais Exemplaire imprimé	
	11.10		

# Vue d'ensemble des produits cab

Imprimantes d'étiquettes  
**MACH1, MACH2**



Imprimantes d'étiquettes  
**EOS 2**



Imprimantes d'étiquettes  
**EOS 5**



Imprimantes d'étiquettes  
**MACH 4S**



Imprimantes d'étiquettes  
**SQUIX 2**



Imprimantes d'étiquettes  
**SQUIX 4**



Imprimantes d'étiquettes  
**SQUIX 6.3**



Imprimante d'étiquettes  
**A8+**



Imprimante d'étiquettes  
**XD4T recto-verso**



Imprimantes d'étiquettes  
**XC deux couleurs**



Systèmes d'impression-pose  
**HERMES Q**



Systèmes d'impression-pose  
**Hermes C deux couleurs**



Systèmes d'étiquetage de tubes  
**AXON**



Modules d'impression  
**PX Q**



Étiquettes et rubans transfert



Logiciels d'étiquetage  
**cablabel S3**



Distributeurs d'étiquettes  
**HS, VS**



Étiquetteuses  
**IXOR**



Lasers de marquage  
**XENO 4**



Systèmes de marquage laser





Allemagne  
**cab Produkttechnik GmbH & Co KG**  
Karlsruhe  
Tel. +49 721 6626 0  
[www.cab.de](http://www.cab.de)

France  
**cab Technologies S.à.r.l.**  
Niedermodern  
Tel. +33 388 722501  
[www.cab.de/fr](http://www.cab.de/fr)

USA  
**cab Technology, Inc.**  
Chelmsford, MA  
Tel. +1 978 250 8321  
[www.cab.de/us](http://www.cab.de/us)

Mexique  
**cab Technology, Inc.**  
Juárez  
Tel. +52 656 682 4301  
[www.cab.de/es](http://www.cab.de/es)

Taiïwan  
**cab Technology Co., Ltd.**  
Taipei  
Tel. +886 (02) 8227 3966  
[www.cab.de/tw](http://www.cab.de/tw)

Chine  
**cab (Shanghai) Trading Co., Ltd.**  
Shanghai  
Tel. +86 (021) 6236 3161  
[www.cab.de/cn](http://www.cab.de/cn)

Singapour  
**cab Singapore Pte. Ltd.**  
Singapour  
Tel. +65 6931 9099  
[www.cab.de/en](http://www.cab.de/en)

Afrique du sud  
**cab Technology (Pty) Ltd.**  
Randburg  
Tel. +27 11 886 3580  
[www.cab.de/za](http://www.cab.de/za)

**cab // 820 partenaires dans plus de 80 pays**

**cab**  
*we identify more*